

SL 380 INDOOR

Tekniska specifikationer

Lyftkåpa. arm in/ut	380/210kg
Lyfthöjd	2650mm
Förlängning av armen	500mm
Tilta	49° bakåt / 105° framåt
Sidoförskjutning	100mm
Laddningsspänning	230V / 110V
Laddningstid	Ungefär 8 timmar
Driftperiod	Upp till 10 timmar
Bakhjulsdrift	700W
Bredd	680mm
Sugpropar	4 x Ø300mm
Tjänstevikt	530kg

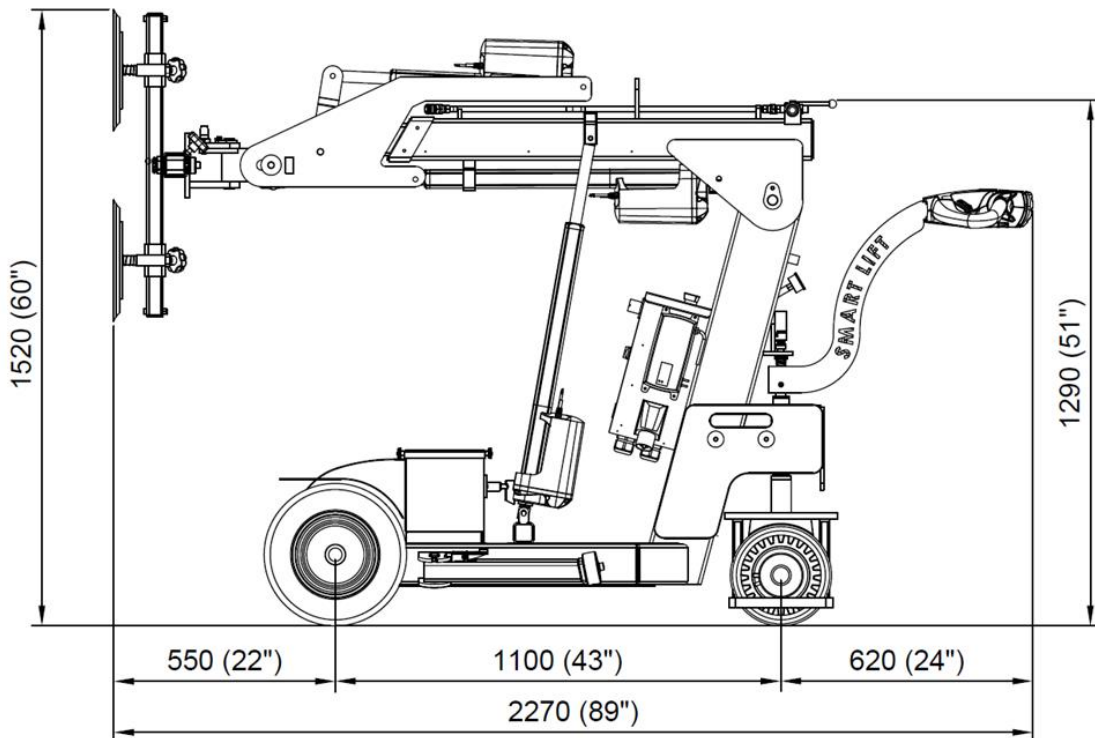
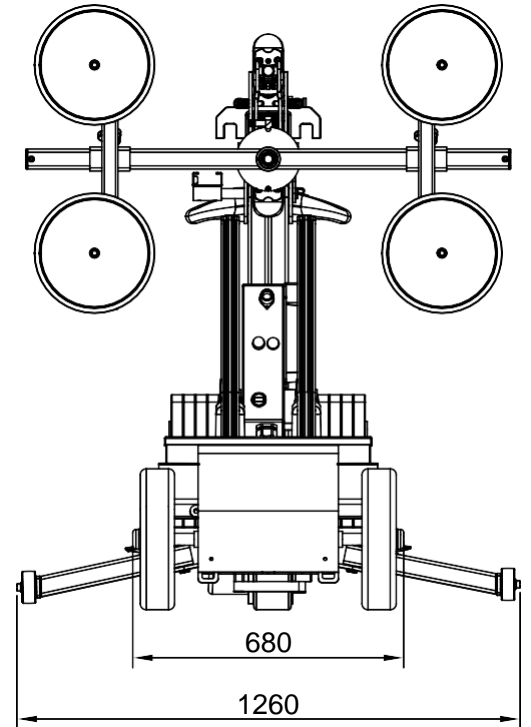

Lyftdiagram

